

Foldable Metal Playpen 8 x (61 x 76 cm) Manual

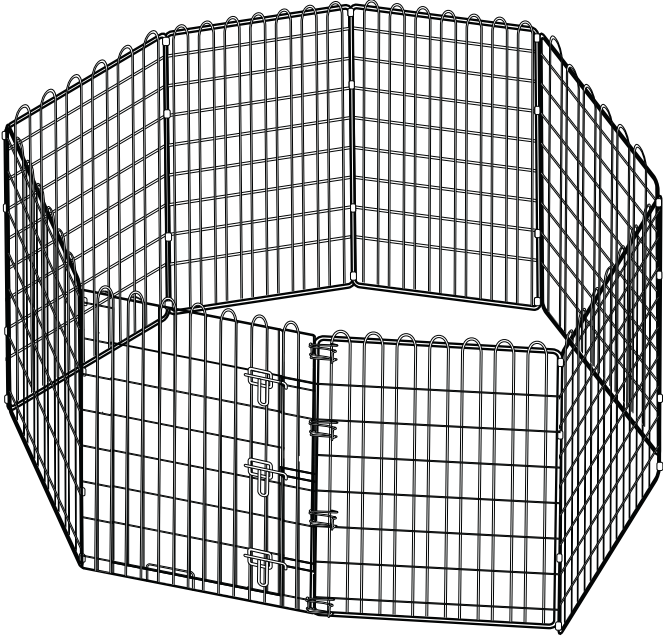

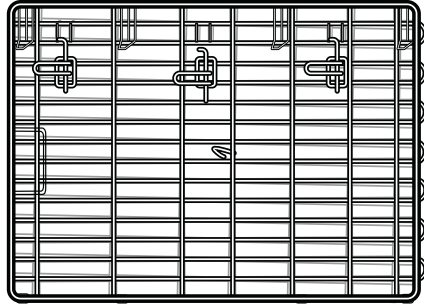

A (x 1)

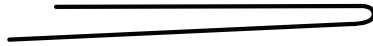

B (x 8)

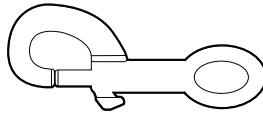

C (x 4)

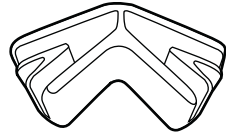

D (x 8)

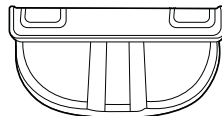

E (x 4)



1

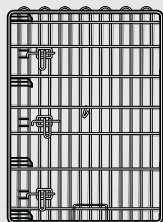

A (x 1)

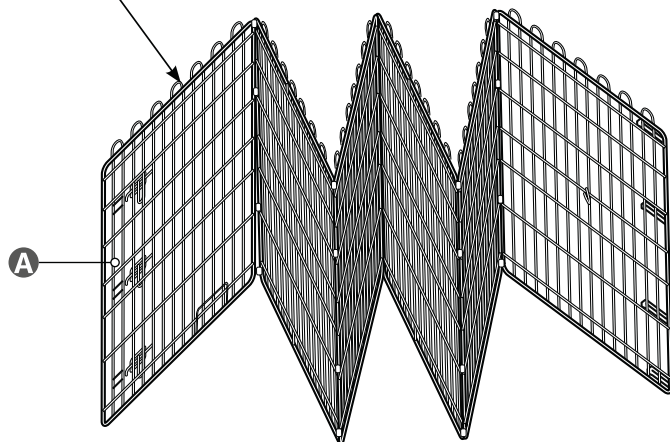
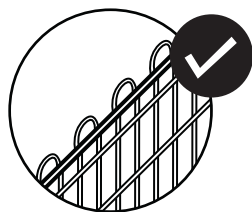

2

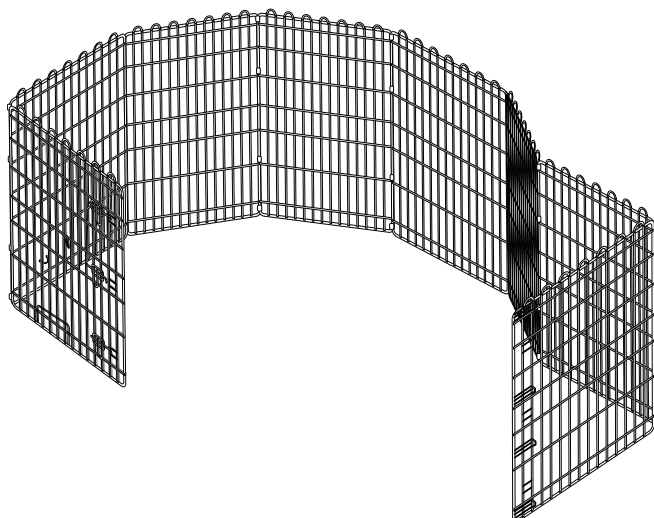

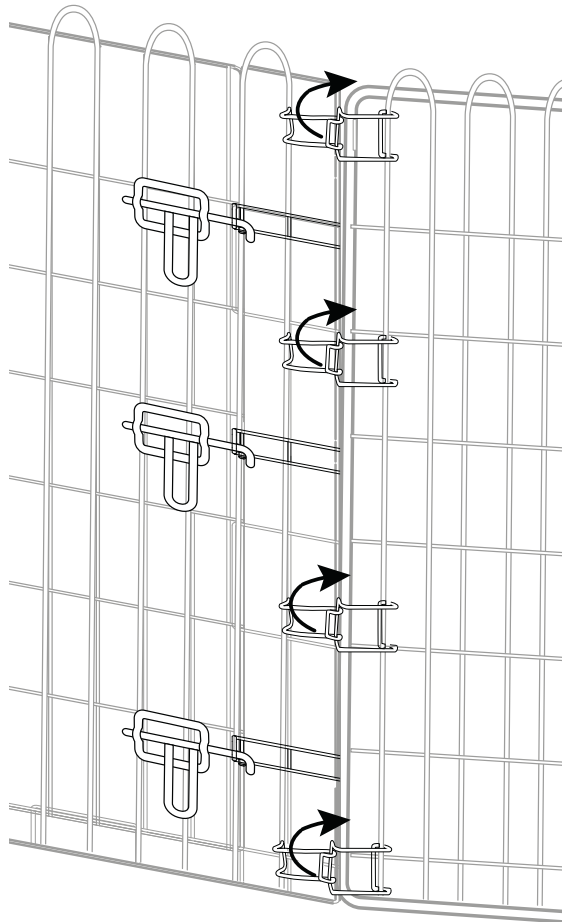

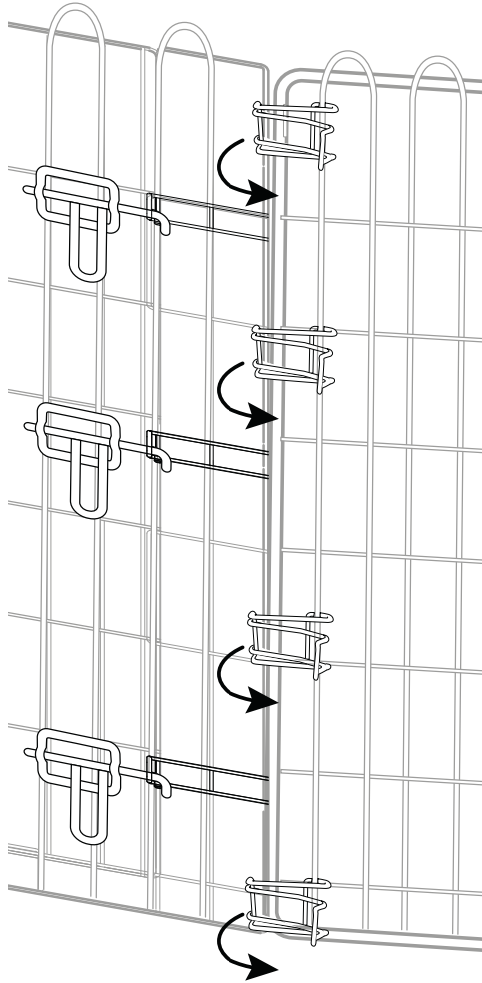

5



B (x 8)

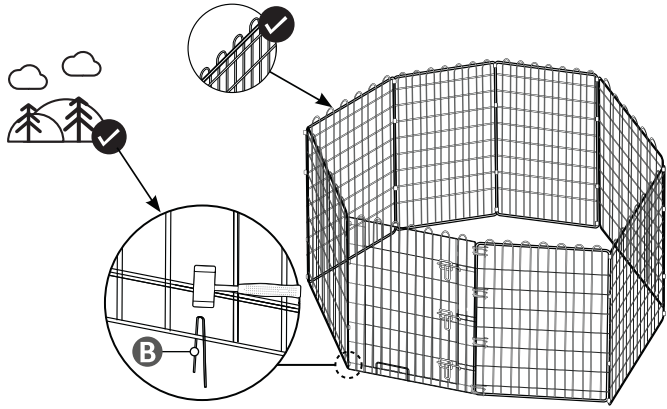

6

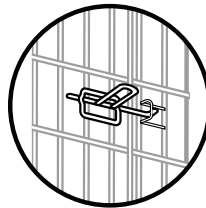
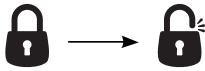

7

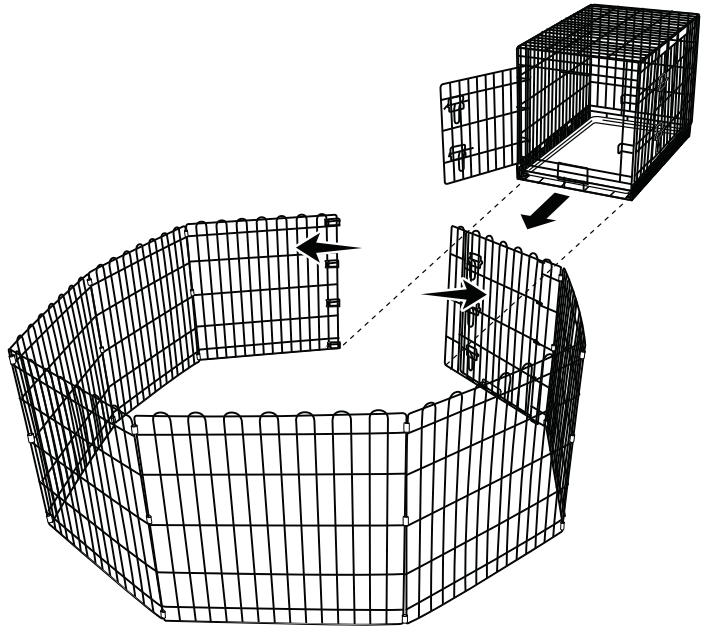

8

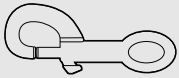

C (x 4)

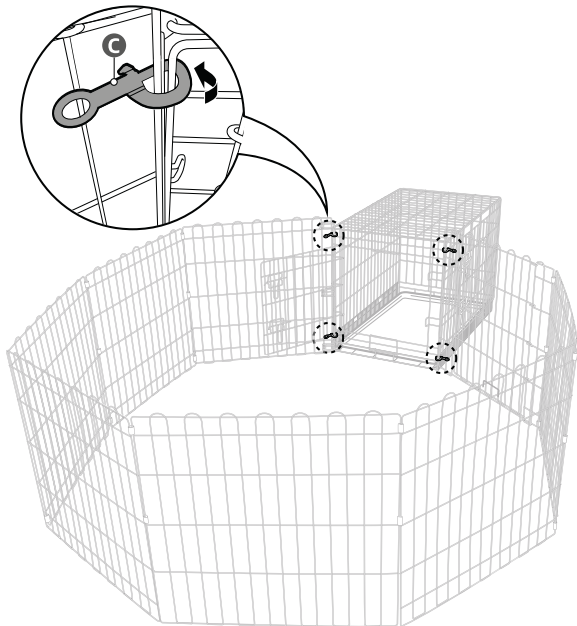

9



D (x 8)

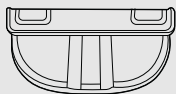

E (x 4)

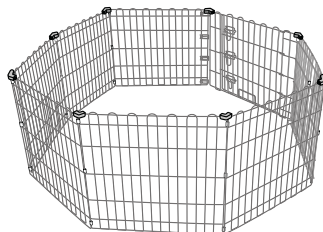
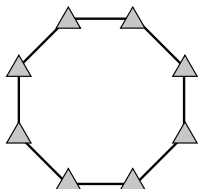
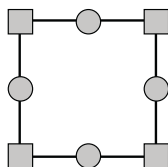
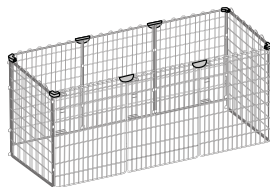
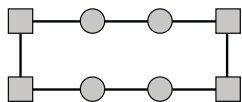
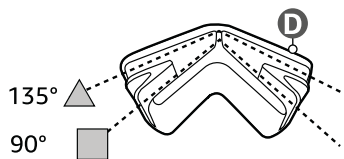
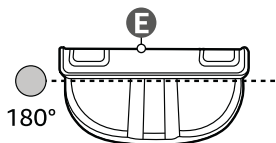

- EN** TIAKI Foldable metal playpen with cover. **Instructions:** Read all instructions and warnings before use. Your pet's unique size must always be taken into account when choosing a kennel. Clean the item by wiping it down with a damp cloth and without using detergent. Size of each panel x 8: 61 cm (Width) x76 cm (Height). **Warning:** Intended for pet use only. Always supervise your pet when it is using the product. Check the stability of the product before allowing your pet to use it. No product is indestructible. Do not allow your pet to continue using a product that is broken, damaged or missing any pieces. Keep away from moisture, heat sources and open flames. Dispose of the product and packaging materials according to local standards and regulations. Choose a location that is as protected as possible to reduce weather-related wear and tear.
- FR** TIAKI Parc pliable en métal avec couvercle. **Instructions :** Lisez toutes les instructions et tous les avertissements avant l'utilisation. Il est impératif de choisir une cage adaptée à la taille d'animaux domestiques. Nettoyez l'article en l'essuyant avec un chiffon humide et sans utiliser de détergent. Taille de chaque panneau x 8 : 61 cm (largeur) x76 cm (hauteur). **Attention :** Destiné uniquement aux animaux domestiques. Ne laissez jamais votre animal de compagnie sans surveillance avec le produit. Vérifiez la stabilité du produit avant de laisser votre animal l'utiliser. Aucun produit n'est indestructible. Ne laissez pas votre animal de compagnie utiliser le produit s'il est endommagé, cassé ou s'il manque des pièces. Maintenez-le à l'écart de toute humidité, source de chaleur et des flammes nues. Éliminez le produit et le matériel d'emballage conformément aux normes et dispositions locales en vigueur. Choisissez un emplacement aussi protégé que possible pour réduire l'usure due aux intempéries.
- ES** Parque Metálico plegable con cobertura TIAKI. **Instrucciones:** Lea todas las instrucciones y advertencias antes de usar el producto. Se debe tener en cuenta el tamaño de la mascota a la hora de elegir una jaula. Para limpiarla, solo hay que pasar un paño húmedo sin detergente. Tamaño de cada panel x 8: 61 cm (Ancho) x76 cm (Alto). **Atención:** Para el uso exclusivo de mascotas. No deje nunca a los animales domésticos con el producto y sin su vigilancia. Compruebe la estabilidad del producto antes de dejar que su mascota lo utilice. Ningún producto es indestructible. No permita que el animal utilice el producto de ninguna otra manera si está dañado o roto o bien si le faltan piezas. Mantelo alejado de la humedad, las fuentes de calor y las llamas. Elimina el producto y los materiales de embalaje de acuerdo con las normas y reglamentos locales. Elija una ubicación lo más protegida posible para reducir el desgaste provocado por las condiciones meteorológicas.
- PL** TIAKI Składany metalowy kojec z pokrowcem. **Instrukcja:** Przed użyciem należy przeczytać wszystkie instrukcje i ostrzeżenia. Przy wyborze klatki należy koniecznie uwzględnić wielkość zwierzęcia. Czyść matę przecierając ją wilgotną ściereczką bez użycia środków czyszczących. Rozmiar każdego panelu x 8: 61 cm (szerokość) x76 cm (wysokość). **Uwaga:** Przeznaczony tylko dla zwierząt domowych. Nie wolno pozostawiać zwierząt domowych z tym produktem bez nadzoru. Sprawdź stabilność produktu, zanim pozwolisz swojemu zwierzęciu z niego skorzystać. Nie ma produktów niezniszczalnych. Nie dopuszczaj do dalszego użytkowania, jeśli produkt jest uszkodzony lub zepsuty, lub jeśli brakuje części. Trzymaj produkt z dala od wilgoci, źródeł ciepła i otwartego ognia. Produkt i opakowanie należy zutylizować zgodnie z lokalnymi przepisami i normami. Wybierz lokalizację, która jest tak chroniona, jak to możliwe, aby zmniejszyć zużycie związane z warunkami pogodowymi.
- DE** TIAKI Zusammenklappbarer Laufstall aus Metall mit Abdeckung. **Anweisungen:** Lesen Sie vor dem Gebrauch die gesamte Anleitung und alle Warnhinweise durch. Die individuelle Größe des Tieres sollte unbedingt bei der Auswahl eines Kennels berücksichtigt werden. Produkt mit einem feuchten Tuch ohne Einsatz von Reinigungsmittel abwischen. Größe der einzelnen Elemente x 8: 61 cm (Breite) x76 cm (Höhe). **Achtung:** Nur zur Nutzung durch Haustiere. Lassen Sie Haustiere mit dem Produkt nie unbeaufsichtigt. Überprüfen Sie die Stabilität des Produkts, bevor Sie es von Ihrem Haustier benutzen lassen. Kein Produkt ist unzerstörbar. Erlauben Sie Ihrem Haustier keine weitere Nutzung eines Produkts, das kaputt oder beschädigt ist oder von dem Teile fehlen. Halten Sie es von Feuchtigkeit, Wärmequellen und offenen Flammen fern. Entsorgen Sie das Produkt und die Verpackungsmaterialien gemäß der örtlich geltenden Normen und Bestimmungen. Wählen Sie einen möglichst geschützten Standort, um die witterungsbedingte Abnutzung zu verringern.
- NL** TIAKI Opvouwbare metalen box met deksel. **Instructies:** Lees voor gebruik alle instructies en waarschuwingen. Bij de keuze van een kooi moet altijd rekening worden gehouden met de individuele grootte van huisdieren. Reinig het artikel door het af te vegen met een vochtige doek en zonder wasmiddel te gebruiken. Afmetingen van elk paneel x 8: 61 cm (breedte) x76 cm (hoogte). **Waarschuwing:** Alleen voor gebruik bij huisdieren. Laat je huisdier nooit zonder toezicht als het met het product speelt. Controleer de stabiliteit van het product voordat u uw huisdier het laat gebruiken. Geen enkel product is onverwoestbaar. Laat je huisdier niet verder spelen met een product dat kapot of beschadigt is of waarvan onderdelen ontbreken. Houd het uit de buurt van vuur, warmtebronnen en open vuur. Voer het product en de verpakkingsmaterialen af in overeenstemming met de plaatselijke normen en voorschriften. Kies een zo beschut mogelijke plek om slijtage door het weer te beperken.
- IT** TIAKI Box pieghevole in metallo con copertura. **Istruzioni:** Leggere tutte le istruzioni e le avvertenze prima dell'uso. Nella scelta della gabbia, considerare assolutamente le dimensioni del singolo animale. Pulire il prodotto passandovi sopra un panno umido, senza uso di detersivi. Dimensioni di ogni pannello x 8: 61 cm (larghezza) x76 cm (altezza). **Attenzione:** Destinato solo ad animali domestici. Non far giocare l'animale con il prodotto senza supervisione. Verificare la stabilità del prodotto prima di permetterne l'utilizzo da parte del proprio animale domestico. Nessun prodotto è indistruttibile. Non permettere all'animale di continuare a usare un prodotto, se rotto, danneggiato o con pezzi mancanti. Tenere il prodotto lontano da umidità, fonti di calore e fiamme libere. Smaltire il prodotto e i materiali dell'imballaggio ai sensi delle norme e delle disposizioni locali in vigore. Scegliere una posizione il più possibile protetta per ridurre l'usura dovuta agli agenti atmosferici.
- CS** TIAKI Skládací kovová ohrádka s krytem. **Pokyny:** Před použitím si přečtete všechny pokyny a varování. Při výběru klece by měla být rozhodně zohledněna individuální velikost zvířete. Velikost: Výrobek čistěte otřením vlhkým hadříkem bez použití čisticího prostředku. Velikost jednotlivých panelů: Rozměry x 8: 61 cm (šířka) x76 cm (výška). **Pozor:** Pouze pro domácí mazlíčky. Nikdy nenechávejte svého mazlíčka používat výrobek bez dozoru. Než začne váš mazlíček výrobek používat, zkontrolujte jeho stabilitu. Žádný výrobek není neznikající. Pokud je výrobek poškozený, rozbitý nebo není kompletní, nedovolte vašemu mazlíčkovi, aby jej používal. Chraňte jej před vlhkostí, zdroji tepla a otevřeným plamenem. Výrobek a obalový materiál zlikvidujte v souladu s místně platnými normami a předpisy. Vyberte co nejchráněnější místo, abyste snížili opotřebení způsobené povětrnostními vlivy.

HU TIAKI Összecsukható fém járóka fedővel. **Utasítások:** Használat előtt olvassa el az összes útmutatót és figyelmeztetést. A kennek kiválasztásakor feltétlenül figyelembe kell venni az állat egyedi méretét. Nedves ruhával, tisztítószert használata nélkül törölje tisztára a terméket. Az egyes panelek mérete x 8: 61 cm (szélesség) x76 cm (magasság). **Figyelem:** Kizárólag háziállatok által használatra. Soha ne hagyja felügyelet nélkül a játékkal foglalatokodó kedvencét! Ellenőrizze a termék stabilitását, mielőtt kedvence használatba venné azt. Egyik termék sem elpusztíthatatlan. Ne engedje tovább használni az olyan terméket, amely eltörött, károsodott vagy hiányzik bármely része. Nedvességtől, hőforrástól és nyílt lángtól tartsa távol. A termék és a csomagolóanyag hulladékként való megsemmisítését a helyi hatályos előírásoknak és rendelkezéseknek megfelelően kell elvégezni. Válasszon minél védettebb helyet, hogy csökkentsse az időjárás okozta kopást.

DA Sammenfoldelig metalkravlegård med låg. **Instruktioner:** Læs alle instruktioner og advarsler før brug. Dit kæledyrs unikke størrelse skal altid tages i betragtning, når du vælger et bur. Rengør udstyret ved at tørre det af med en fugtig klud uden anvendelse af rengøringsmiddel. Størrelse på hvert panel x 8: 61 cm (bredde) x76 cm (højde). **Advarsel:** Kun beregnet til brug af kæledyr. Overvåg altid dit kæledyr, når det bruger produktet. Kontroller produktets stabilitet, inden du lader kæledyret bruge det. Intet produkt er uopsideligt. Lad ikke dit kæledyr fortsætte med at bruge et produkt, der er odelagt, beskadiget eller mangler nogen dele. Hold det væk fra fugt, varmekilder og åben ild. Bortskaf produktet og emballagematerialer i henhold til de lokale standarder og bestemmelser. Vælg en placering, der er så beskyttet som muligt for at reducere vejrelateret slitage.

SV TIAKI Zložljiva kovinska stajica s pokrovom. **Instruktioner:** Läs alla instruktioner och varningar innan användning. Ta alltid hänsyn till hur stort ditt djur är när du väljer en bur. Rengör genom att torka av den med en fuktig trasa utan rengöringsmedel. Storlek på varje panel x 8: 61 cm (bredd) x76 cm (höjd). **Varning:** Endast avsedd att användas av husdjur. Låt inte ditt husdjur använda produkten utan uppsikt. Kontrollera att produkten är stabil innan du låter husdjur använda den. Ingen produkt är oförstörbar. Låt inte husdjuret använda produkten om den är trasig, skadad eller saknar delar. Håll produkten borta från fukt, varmekällor och öppna lågor. Följ lokala bestämmelser när du slänger produkten och förpackningarna. Välj en plats som är så skyddad som möjligt för att minska väderrelaterat slitage.

SK TIAKI Skladacia kovová ohrádka s krytom. **Pokyny:** Pred použitím si prečítajte všetky pokyny a varovania. Pri výbere budy musíte vždy zobrať do úvahy jedinečnú veľkosť vášho domáceho zvierata. Rohož vyčistite utretím vlhkou handričkou bez použitia čistiaceho prostriedku. Veľkosť každého panelu: Rozmery x 8: 61 cm (šírka) x76 cm (výška). **Varovanie:** Určené len na použitie domácim zvieratom. Vždy dozerajte na vaše domáce zvierata, keď používa produkt. Kým svojmu zvieratku dovolíte produkt používať, skontrolujte jeho stabilitu. Žiadny produkt nie je nezničiteľný. Nedovoľte, aby vaše domáce zvierata ďalej používali produkt, ktorý je zlomený, poškodený alebo mu chýbajú časti. Uschovajte mimo dosahu vlhkosti, zdrojov tepla a otvorených plameňov. Produkt a obalový materiál zlikvidujte v súlade s miestnymi štandardmi a nariadeniami. Vyberte čo najviac chránené miesto, aby ste znížili opotrebovanie spôsobené poveternostnými vplyvmi.

zooplus SE | Sonnenstraße 15 | 80331 München |
Germany | www.zooplus.com | service@zooplus.com
For GB market: zooplus Services Ltd. |
30 St Giles | Oxford | OX1 3LE | England
Made in China

Foldable Metal Playpen
8 x (61 x 76 cm)

LA 488184 PO



4